

Esophon Мастер Е

Потолочная система Esophon Мастер Е имеет утепленную видимую подвесную систему и кромки черепицеобразной конструкции.

Такая конструкция создает теневой эффект, выделяющий каждую панель и частично скрывающий подвесную систему.

Данная потолочная система может использоваться в открытых офисах или иных помещениях с высокими требованиями к акустической среде.

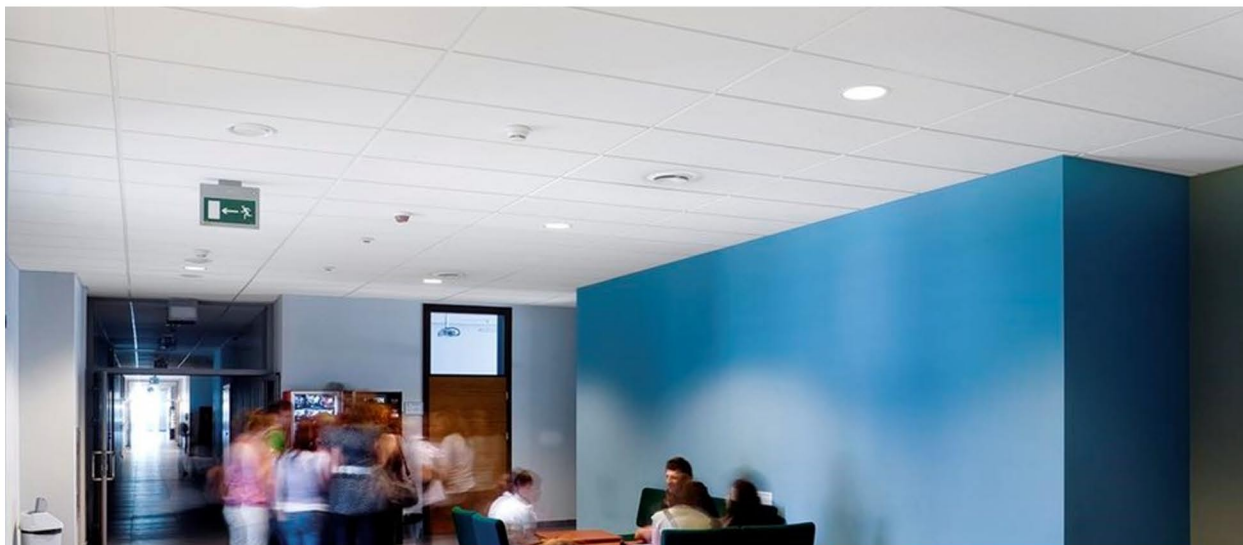

РАЗМЕРЫ ЭЛЕМЕНТОВ

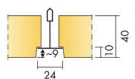

Размер, мм	600x600	1200x600
T24	•	•
Толщина	40	40

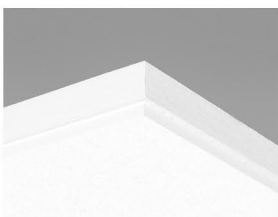

Панель Мастер Е



Фрагмент системы Мастер Е с профилем Т24

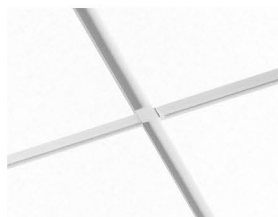

Потолочная система Мастер Е



Акустика

Звукопоглощение

α_p , Практический коэффициент звукопоглощения

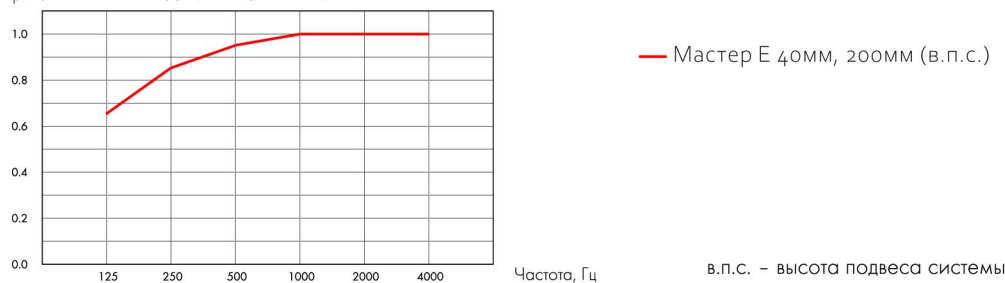

	мм	в.с.п. мм	α_p , Практический коэффициент звукопоглощения					α_w	Класс звукопоглощения
			125 Гц	250 Гц	500 Гц	1000 Гц	2000 Гц		
Мастер Е	40	200	0.65	0.85	0.95	1.00	1.00	1.00	A



Пожаробезопасность

Страна	Стандарт	Показатели
Россия	ФЗ №123	В1 Г1 Д1 Т1



Влагостойкость

Продукция	Класс
Стандарт	Сухие, нормальные влажные помещения по СП 50.13330.2012.



Внешний вид

Цвет: белый, ближайший цвет по RAL - 9003.



Очистка

Еженедельная сухая очистка и чистка пылесосом. Поверхность панелей устойчива к воздействию дезинфицирующих растворов (в т.ч. хлорсодержащих) согласно протокола испытаний №06-4012-2024 от 04.06.2024. Панели, по санитарно-техническим характеристикам, могут использоваться для внутренней отделки всех типов зданий и сооружений, в том числе для лечебно-профилактических учреждений, детских, дошкольных и других учебно-образовательных учреждений.



Доступ в межпотолочное пространство

Панели легко демонтируются. Минимальная высота подвеса системы в соответствии с монтажными схемами.



Монтаж

Установка в соответствии с монтажной схемой, руководством по установке и вспомогательными рисунками. Панели устанавливаются по направлению стрелок на обратной стороне панели.



Вес системы

Общий вес системы (включая подвесную систему) составляет около 3 кг/м².

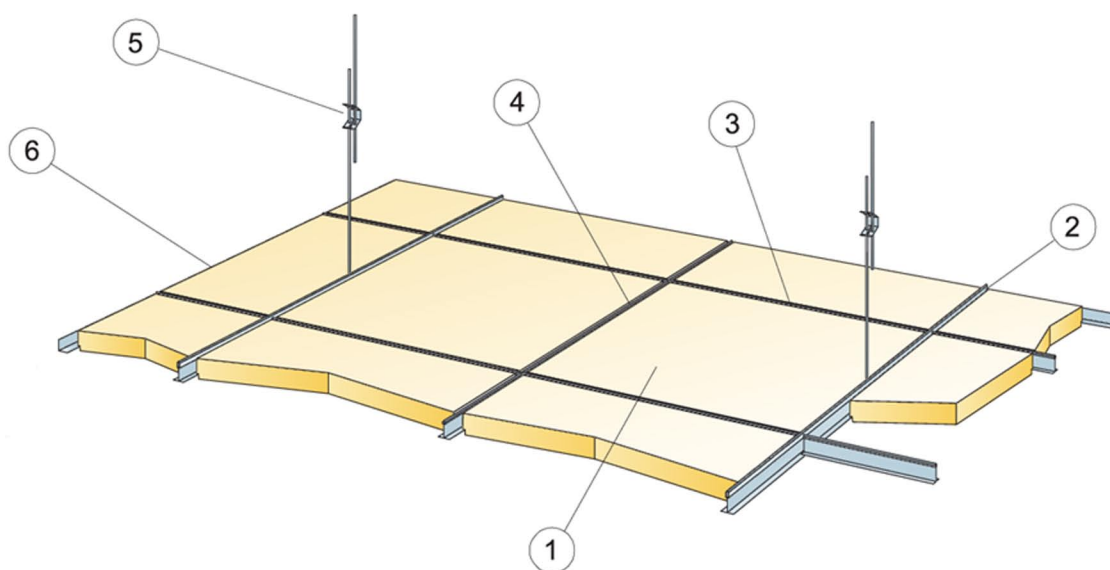

КОЛИЧЕСТВО ПО СПЕЦИФИКАЦИИ (НЕ ВКЛ. ОТХОДЫ)

	Размер, мм	
	600x600	1200x600
1 Панель Мастер Е	2,8/м ²	1,4/м ²
2 Главная направляющая Alaid T24 , монтаж с шагом 1200 мм (макс. расстояние от стены 600 мм, может быть увеличено до 1200 мм при отсутствии доп. нагрузки между главной направляющей и стеной)	0,9м/м ²	0,9м/м ²
3 Поперечная направляющая Alaid T24, L=1200 мм, монтаж с шагом 600 мм	1,7м/м ²	1,7м/м ²
4 Поперечная направляющая Alaid T24, L=600 мм	0,9м/м ²	-
5 Регулируемый подвес, монтаж с шагом 1200 мм (макс. расстояние от стены 600 мм)	0,7/м ²	0,7/м ²
6 Пристенный уголок Alaid, монтаж с шагом 300 мм	по требованию	по требованию
Кромочный нож Е	по требованию	по требованию
Краска, цвет белый	по требованию	по требованию
Δ Мин. высота потолочной системы, с подвесом - 100-200 мм	-	-
δ Мин. глубина демонтажа системы: 120 мм	-	-

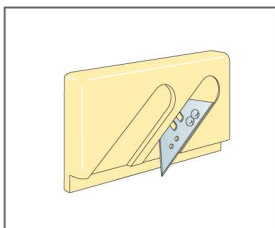
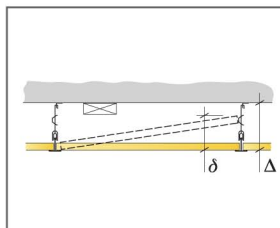

Нож для подрезки кромки Е