

1. Есophon Фокус Дх

2. Главная направляющая Alaid  
L=3700мм, H=38мм

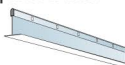

3. Пристенный кронштейн  
L=700мм, H=25мм



4. Профиль Спейсбар  
L=2450мм, H=45мм

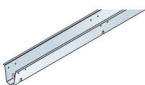

5. Шпилька для профиля Спейсбар  
L=57мм



6. Регулируемый подвес  
L=276-2000мм



7. Поддерживающая клипса  
L=49мм



8. Пристенный уголок Alaid  
L=3000мм, 19x24мм

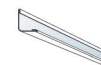

Нож для кромки Дх



Краска



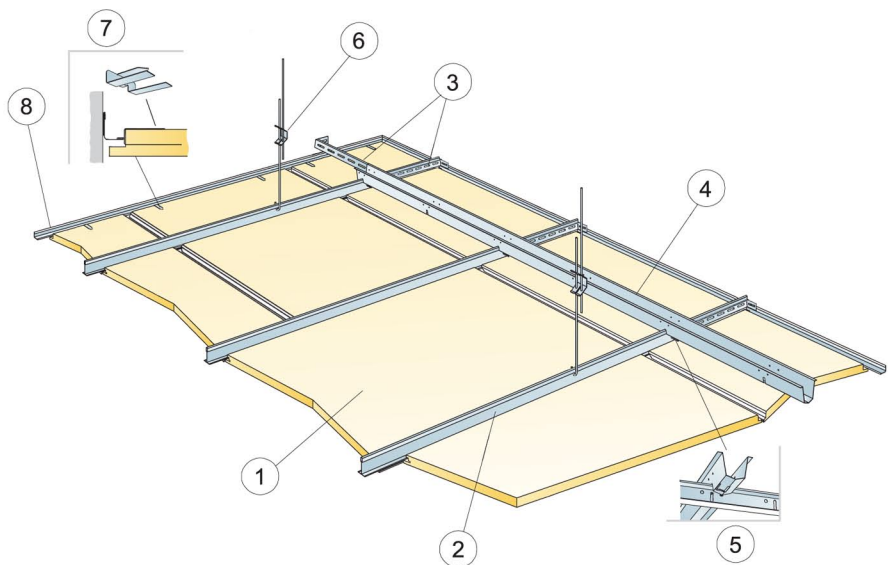

КОЛИЧЕСТВО ПО СПЕЦИФИКАЦИИ (НЕ ВКЛ. ОТХОДЫ)

	Размер, мм	
	600x600	1200x600
1 Панель Фокус Дх	2.8 шт./м <sup>2</sup>	1.4 шт./м <sup>2</sup>
2 Главная направляющая Alaid T24 (L=3700мм, Н=38мм), монтаж с шагом 600 мм	1.7 п.м./м <sup>2</sup>	1.7 п.м./м <sup>2</sup>
3 Пристенный кронштейн (L=700мм, Н=25мм), для Т-профиля и профиля Спейсбар	2 шт./ряд	2 шт./ряд
4 Профиль Спейсбар (L=2450мм, Н=45мм), монтаж с шагом 1200 мм, максимум от стены 300 мм	0.9 п.м./м <sup>2</sup>	0.9 п.м./м <sup>2</sup>
5 Шпилька для профиля Спейсбар (L=57мм), одна на каждое соединение профиля Спейсбар с Т-профилем	5 шт./Спейсбар	5 шт./Спейсбар
6 Регулируемый подвес (L=276-2000мм), монтаж с шагом 1200 мм, максимум от стены 300 мм	0.7 шт./м <sup>2</sup>	0.7 шт./м <sup>2</sup>
7 Поддерживающая клипса, на каждую обрезанную периметральную панель, имеющую только одну поддерживающую кромку	2 шт./панель	3 шт./панель
8 Пристенный уголок Alaid (L=3000мм, 19x24мм), монтаж с шагом 300 мм	по требованию	по требованию
Нож Дх, для обработки торцов периметральных панелей	по требованию	по требованию
Краска, цвет белый, для обработки обрезных торцов периметральных панели	по требованию	по требованию
Δ Мин. высота потолочной системы, с подвесом - 100-200 мм	-	-
δ Мин. глубина демонтажа системы: 30 мм	-	-

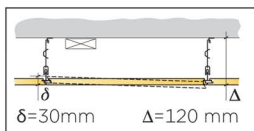

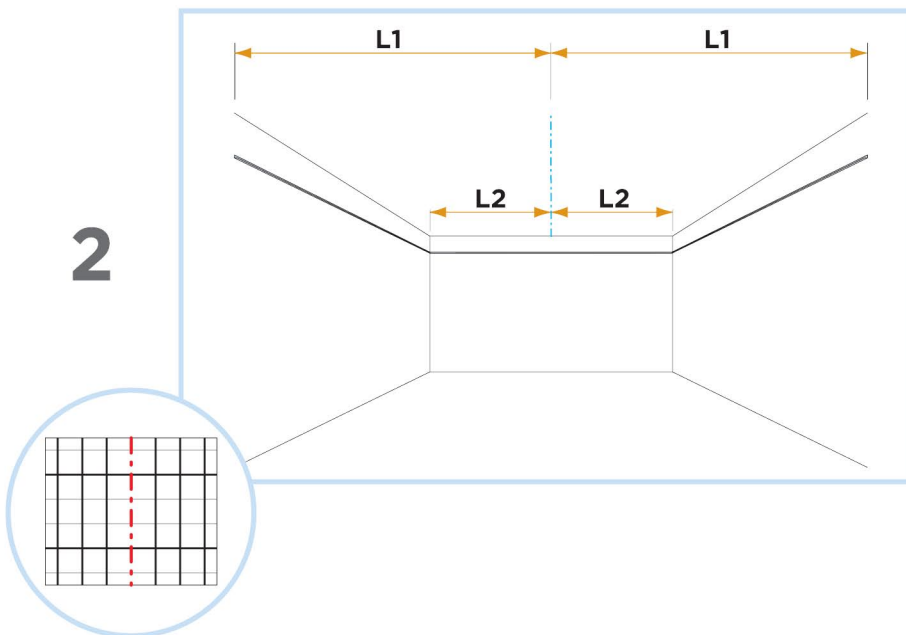
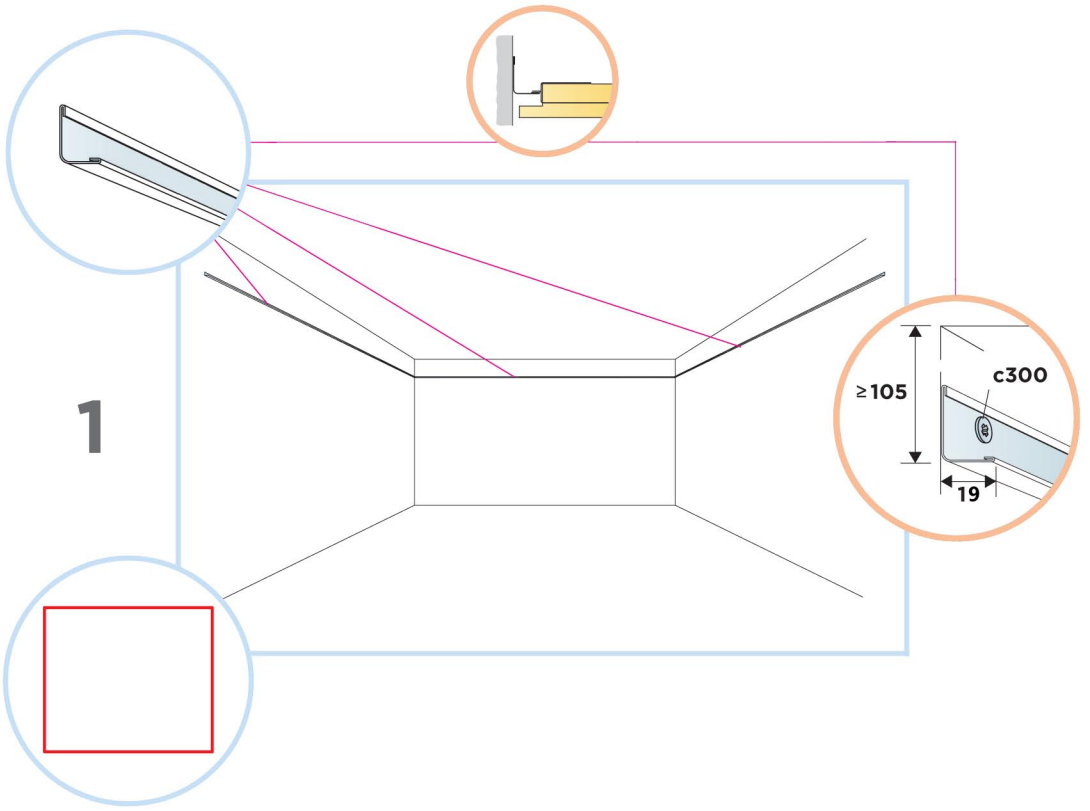

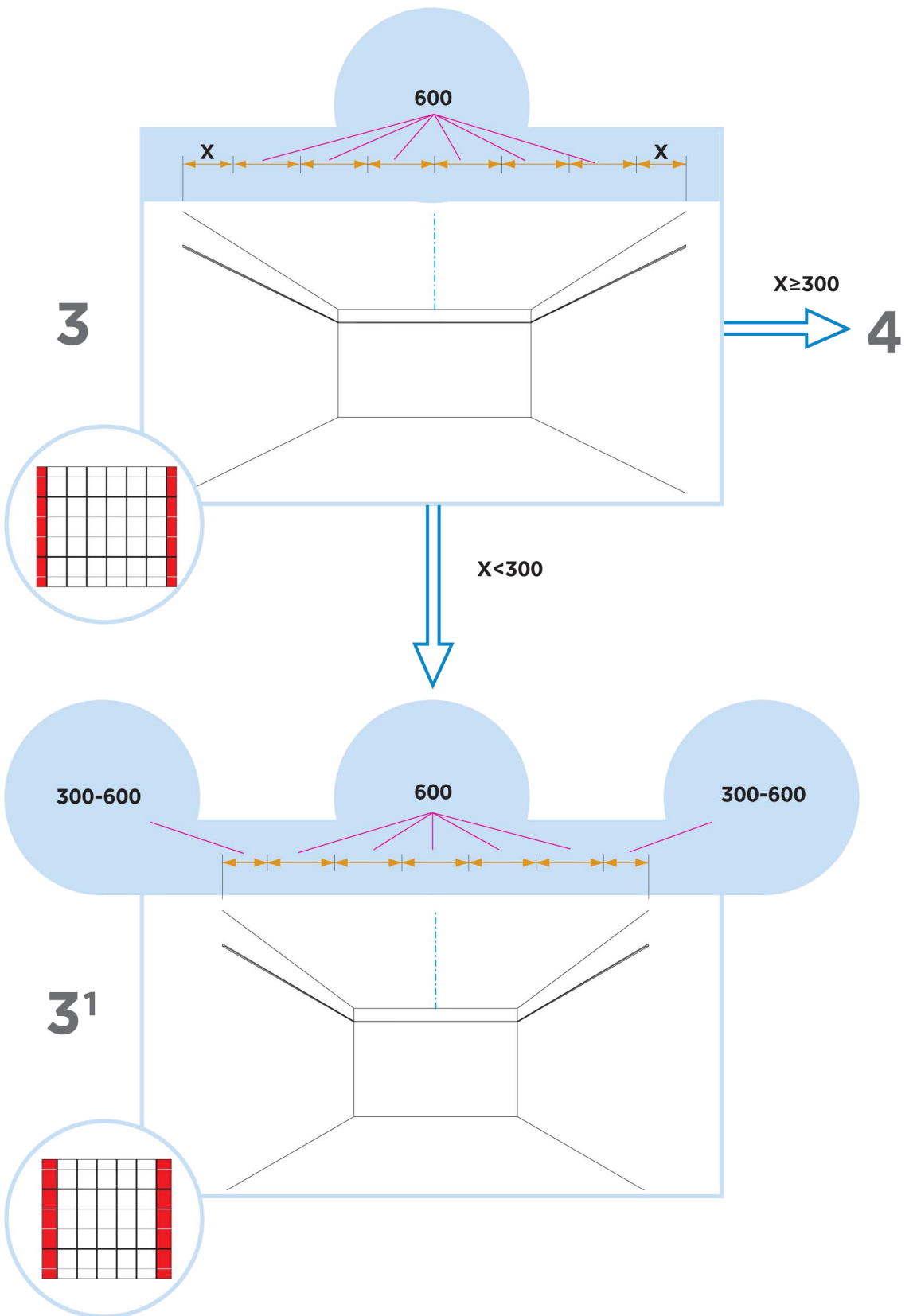

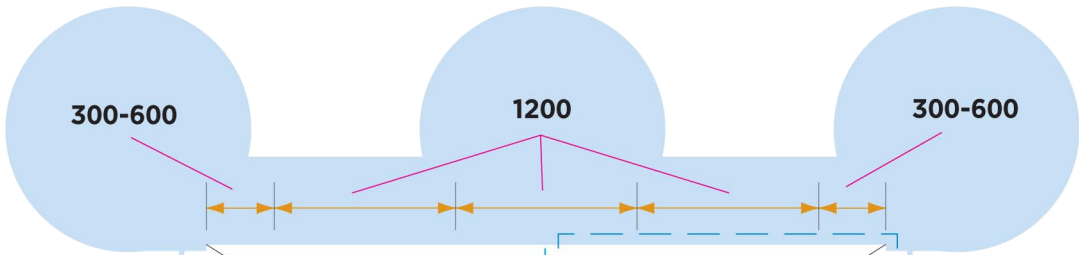

4

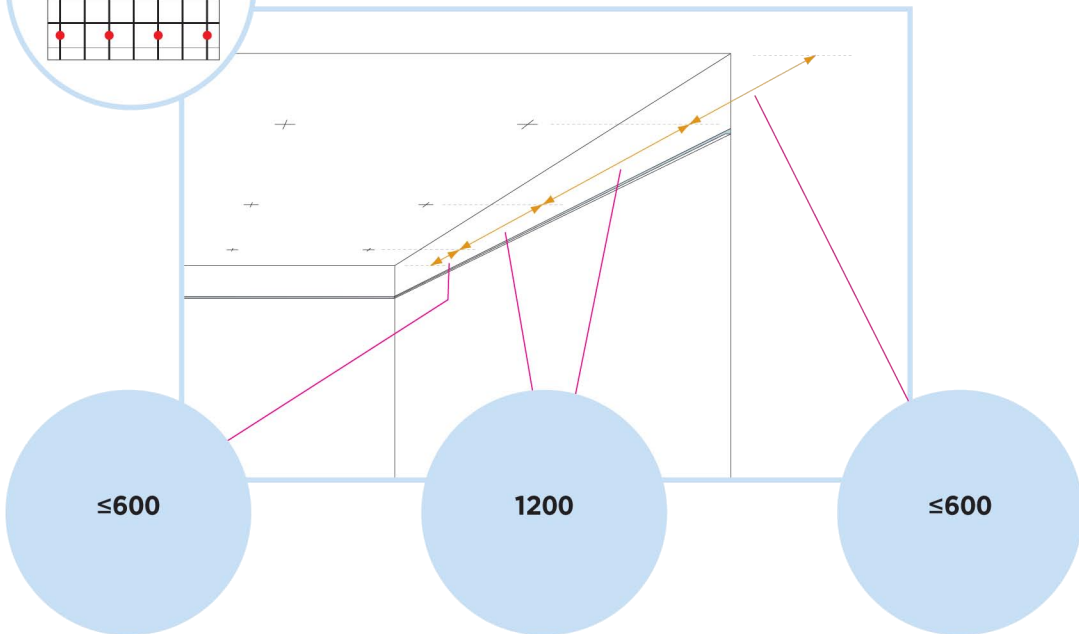
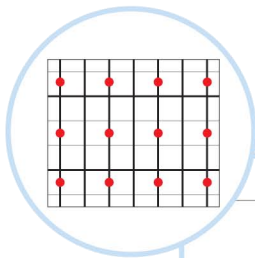
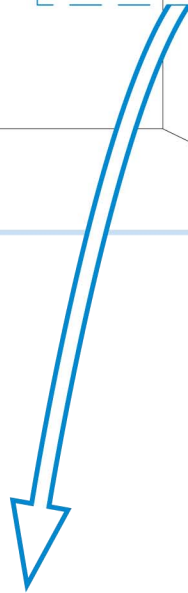
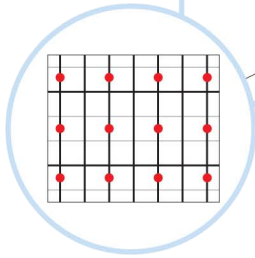

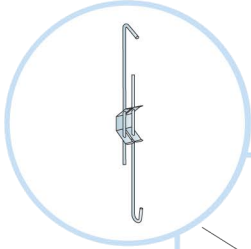

5

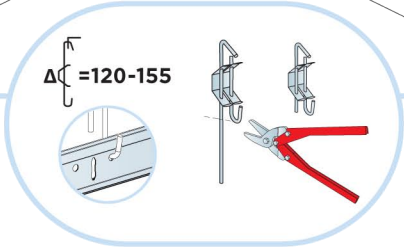
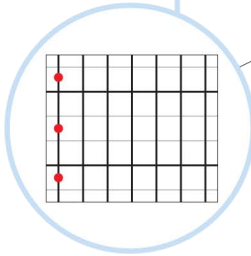
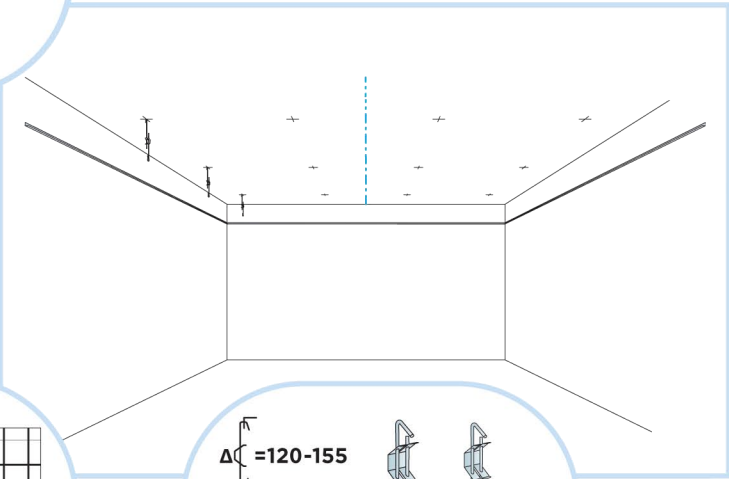

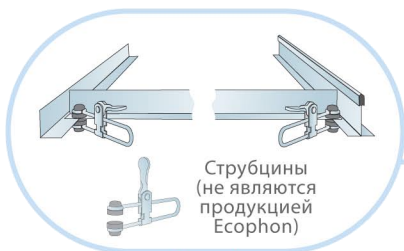
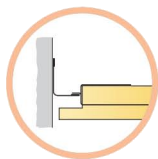

Струбцины  
(не являются  
продукцией  
Ecorphon)

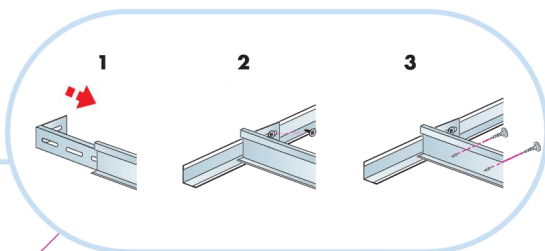

6

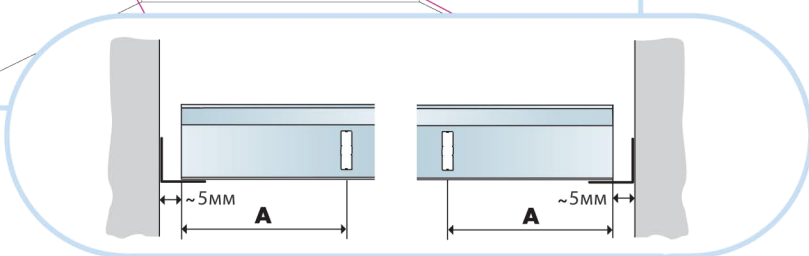
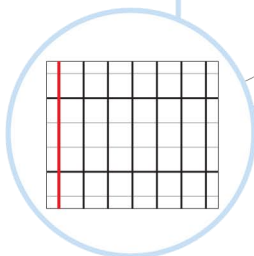
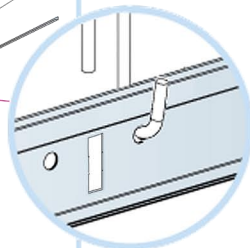
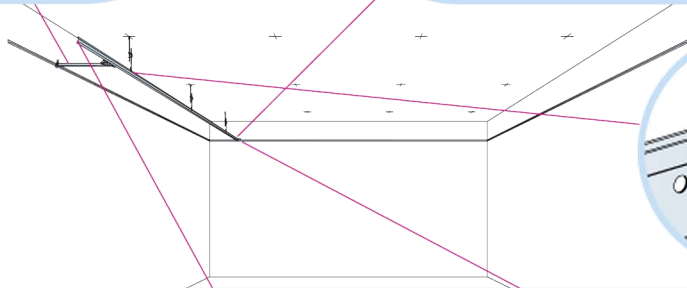

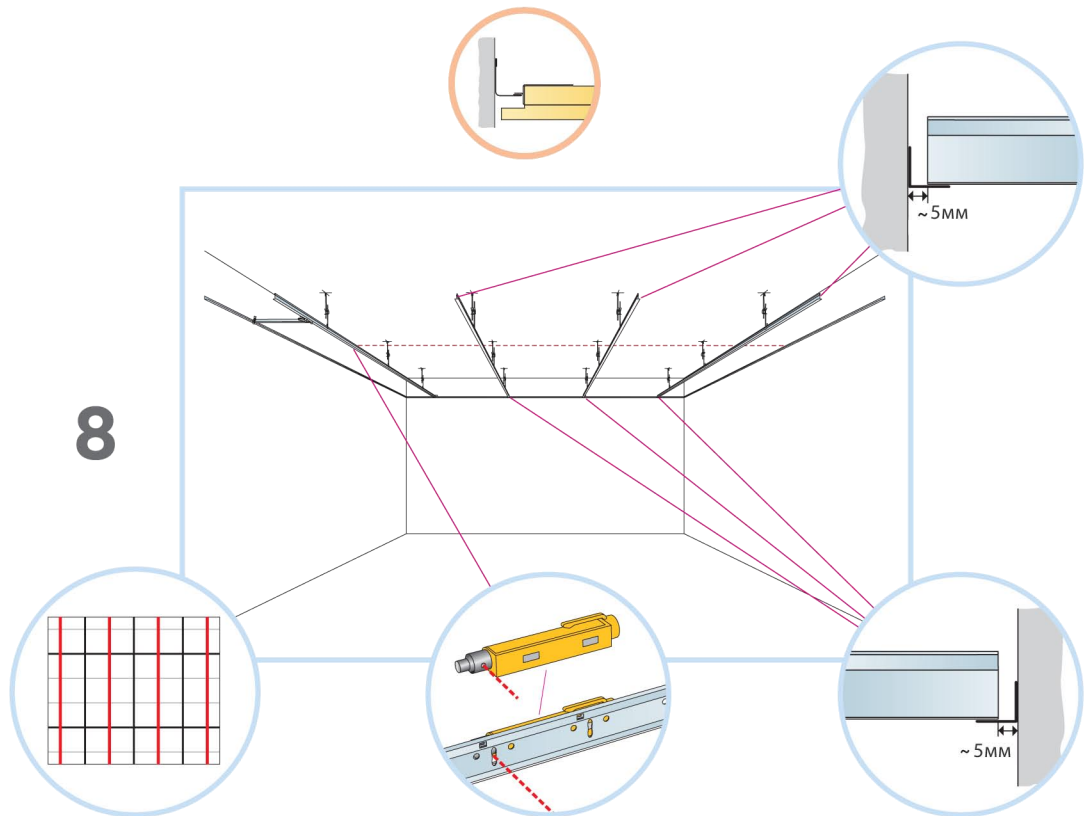
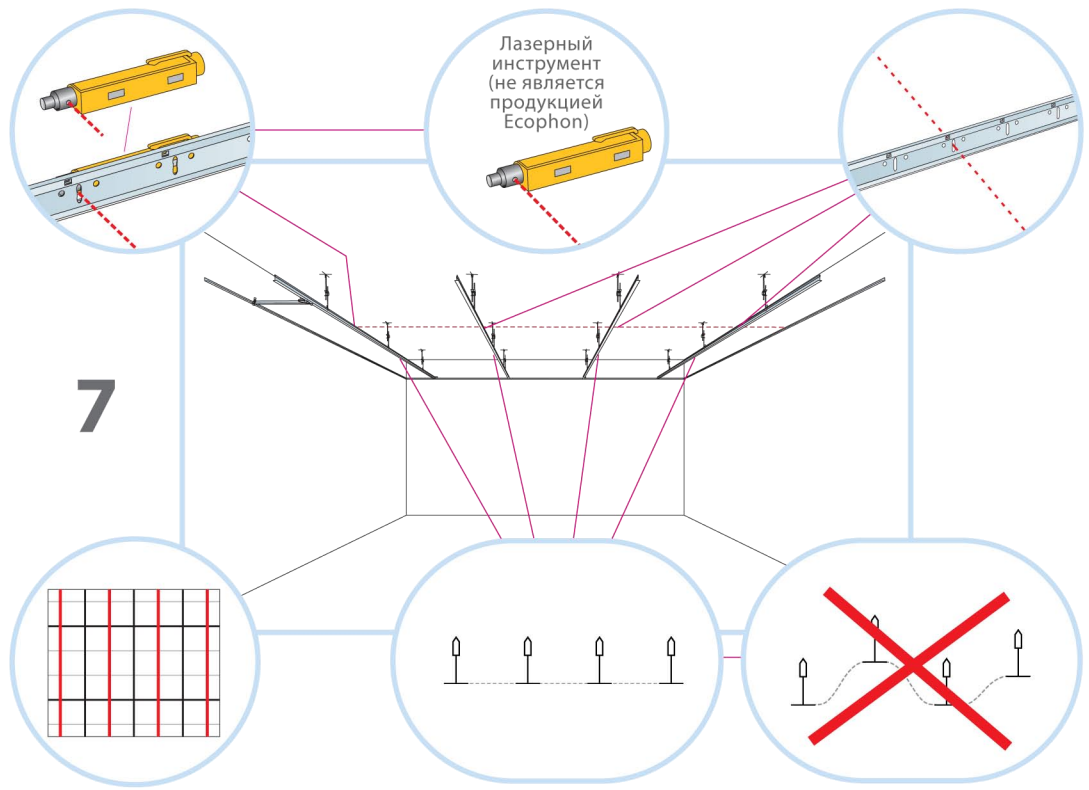



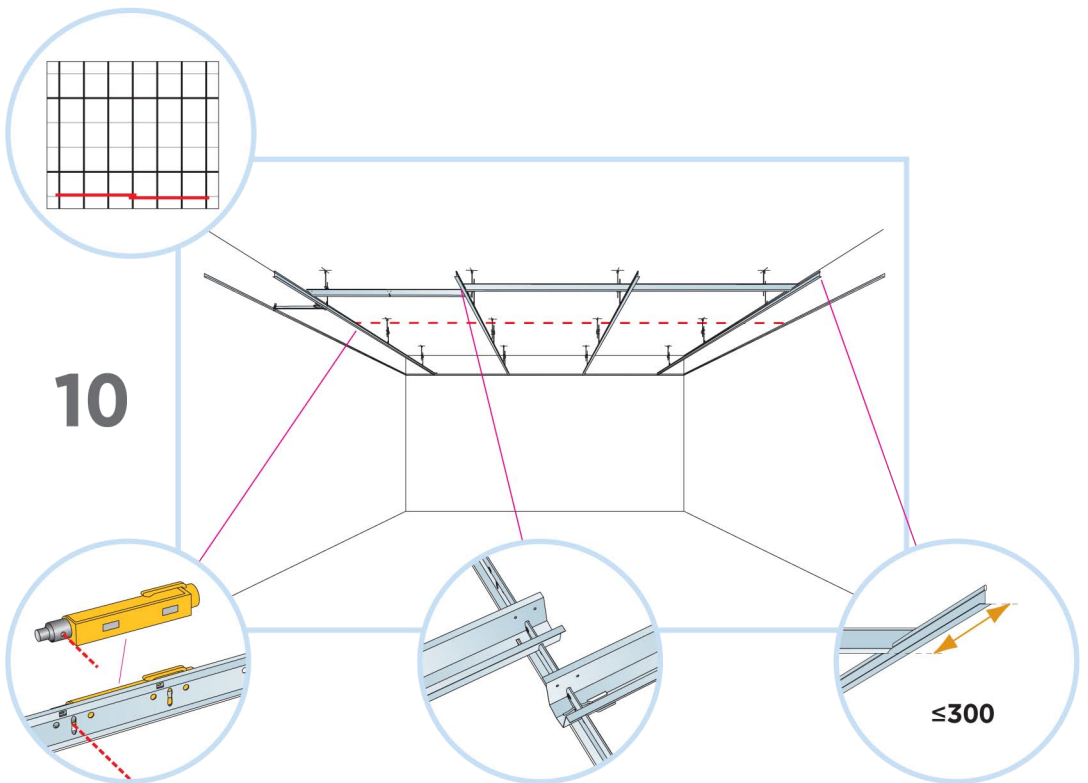
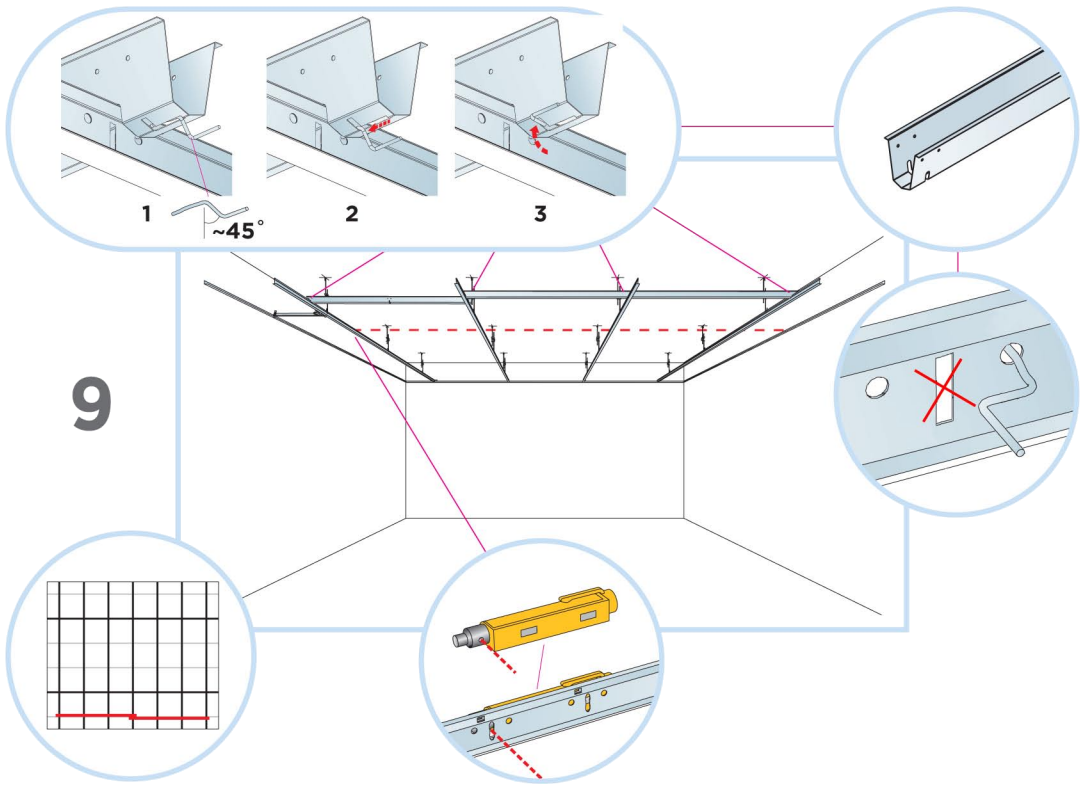

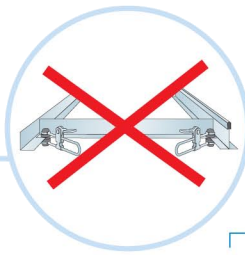
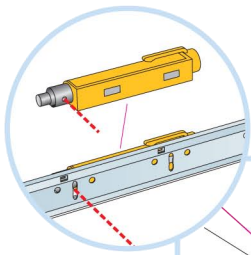

11

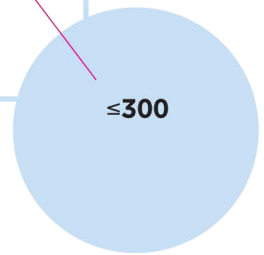
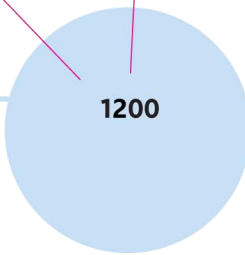
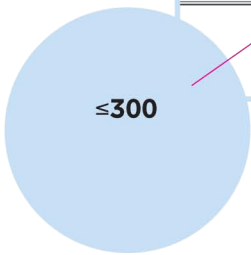
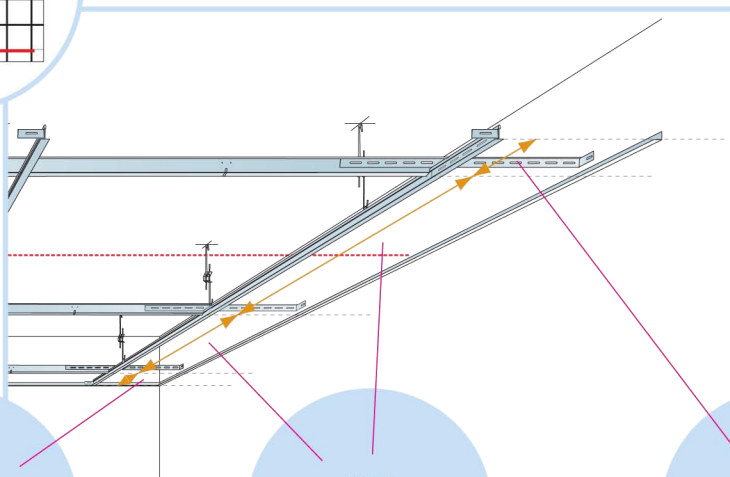
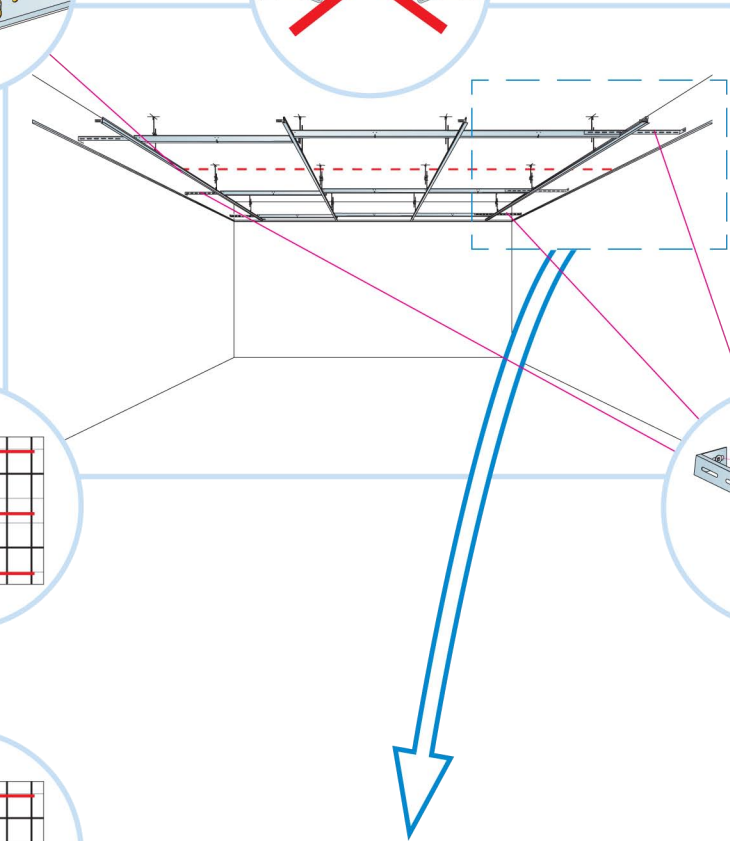
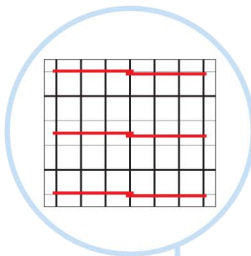
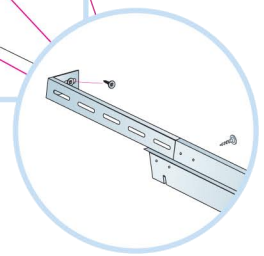
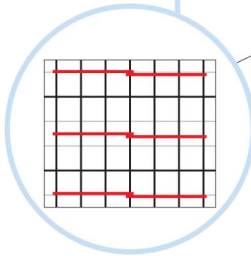

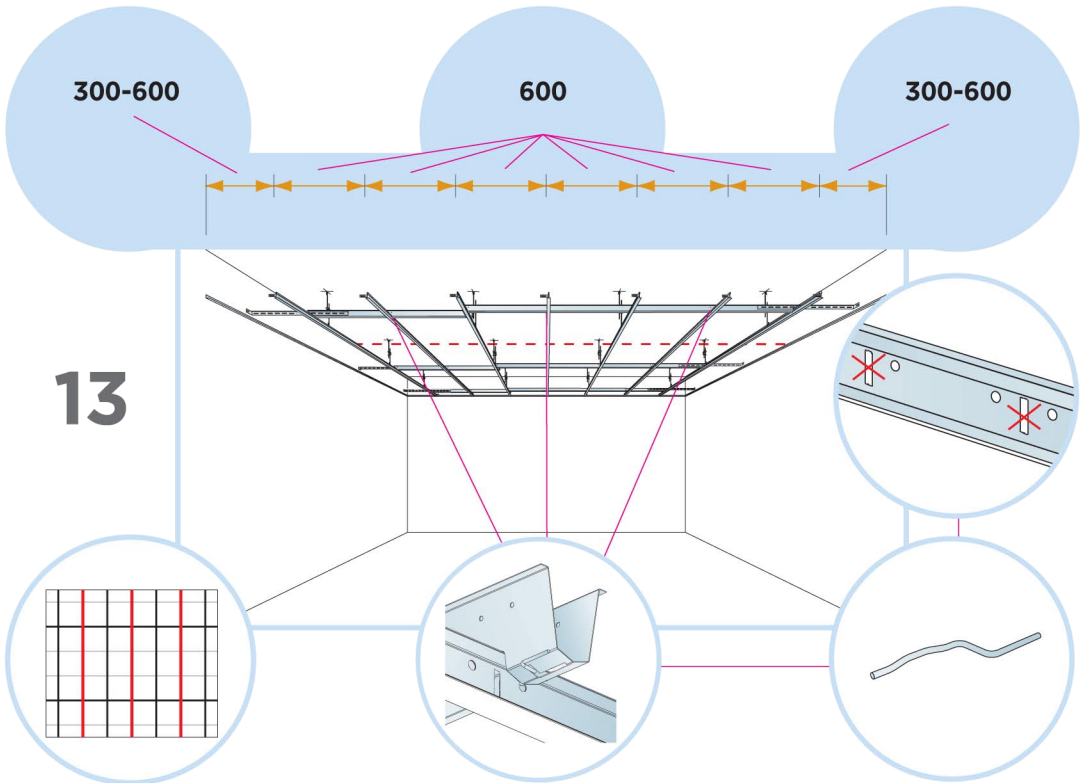
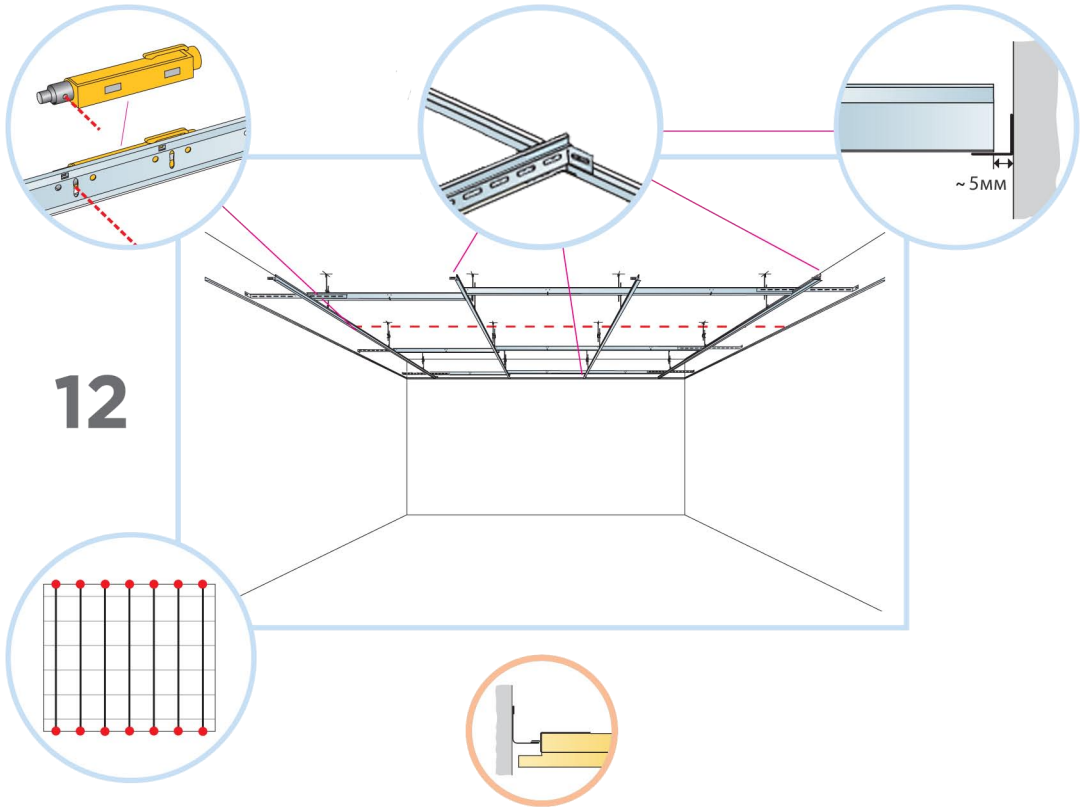

600x600

14

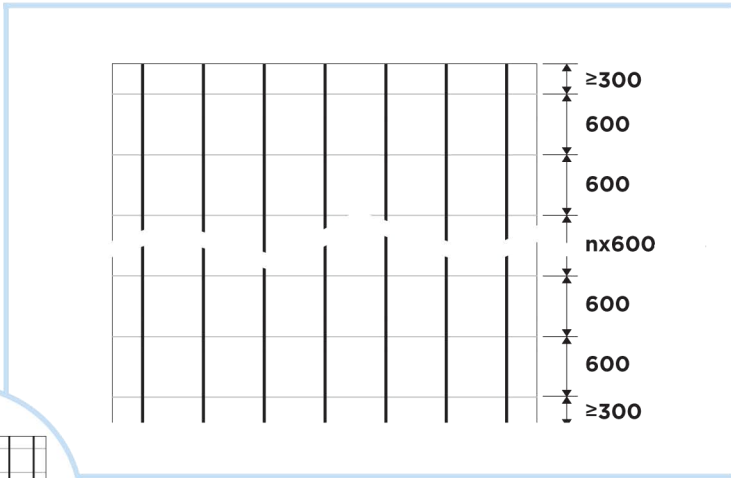
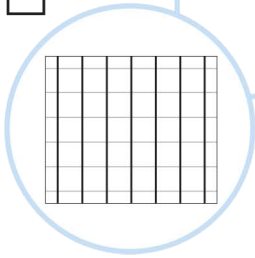

1200x600

14<sup>1</sup>

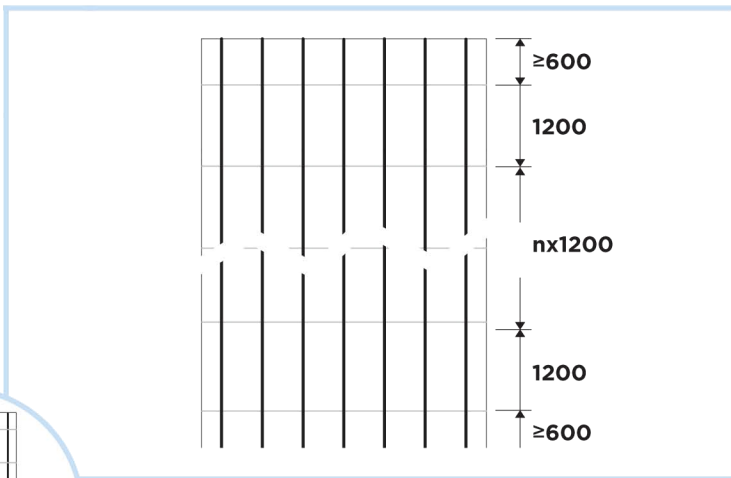
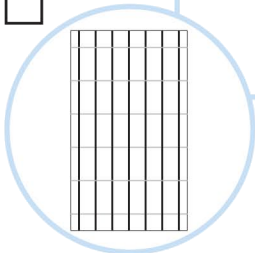

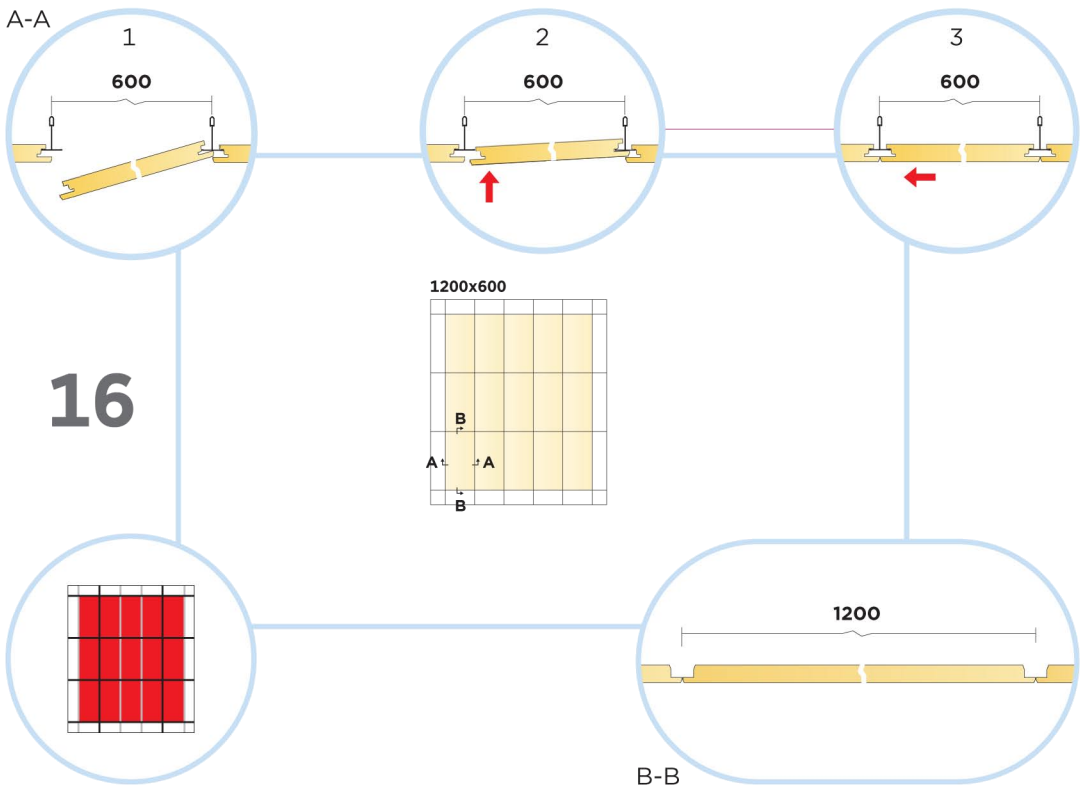
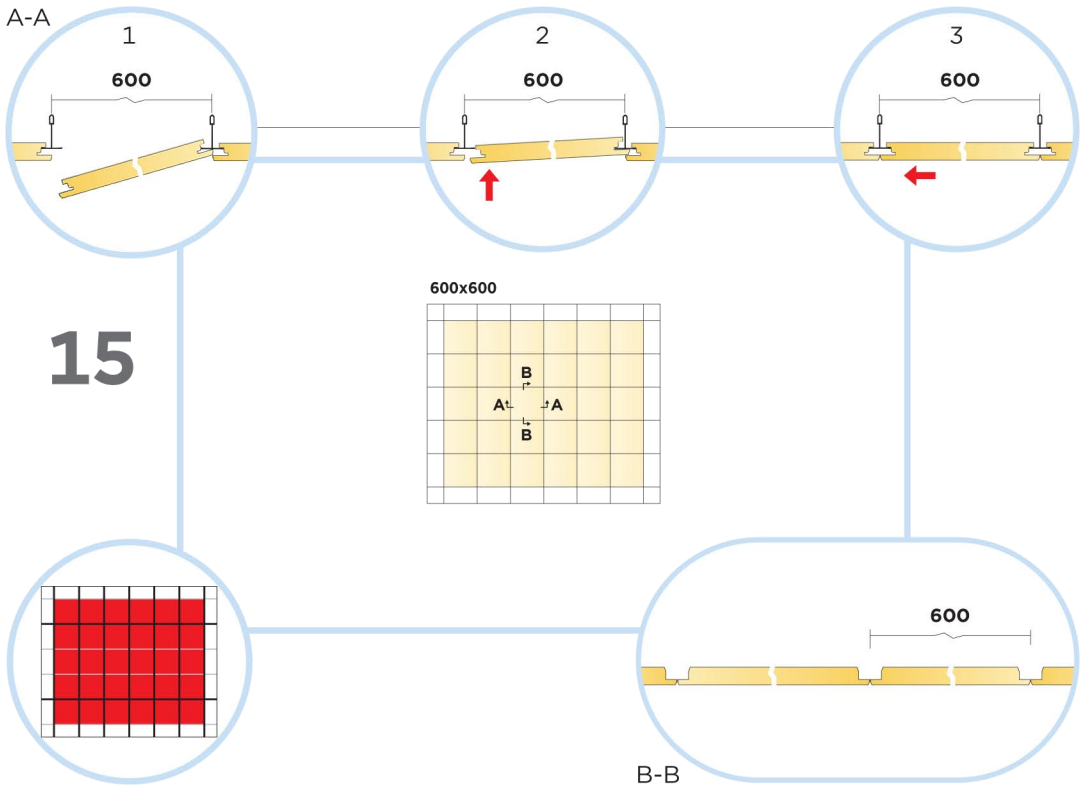

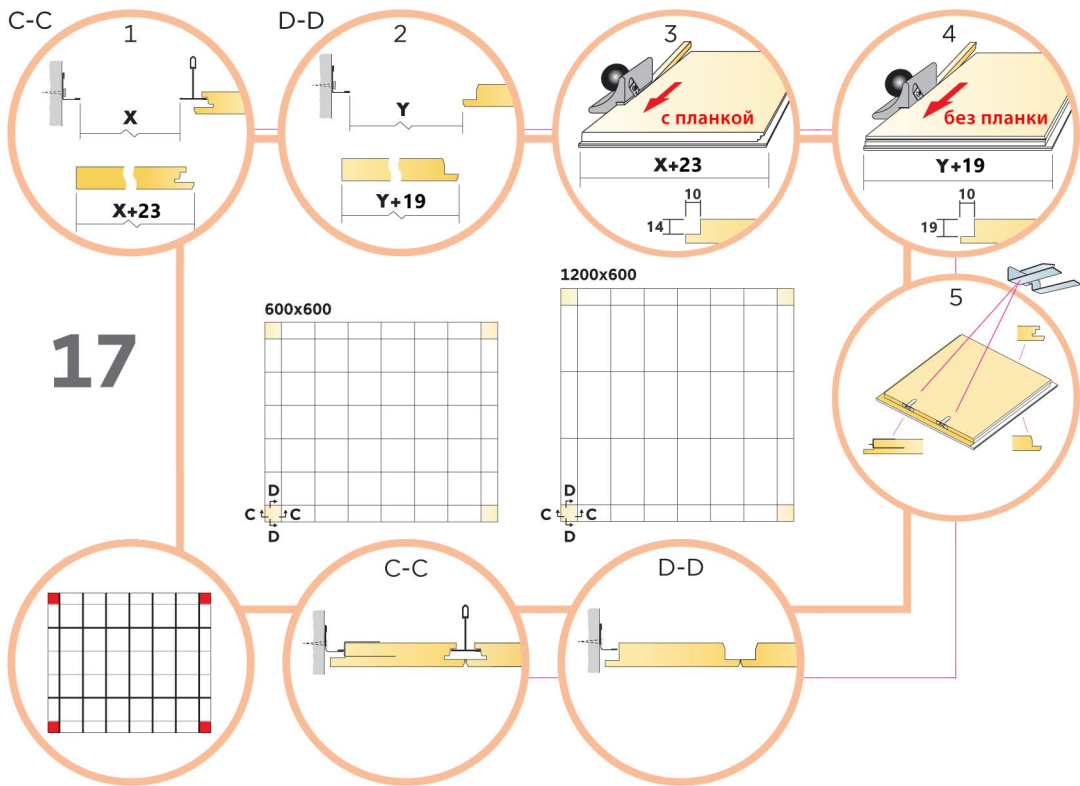

После обработки кромки торец панели рекомендуется прокрасить

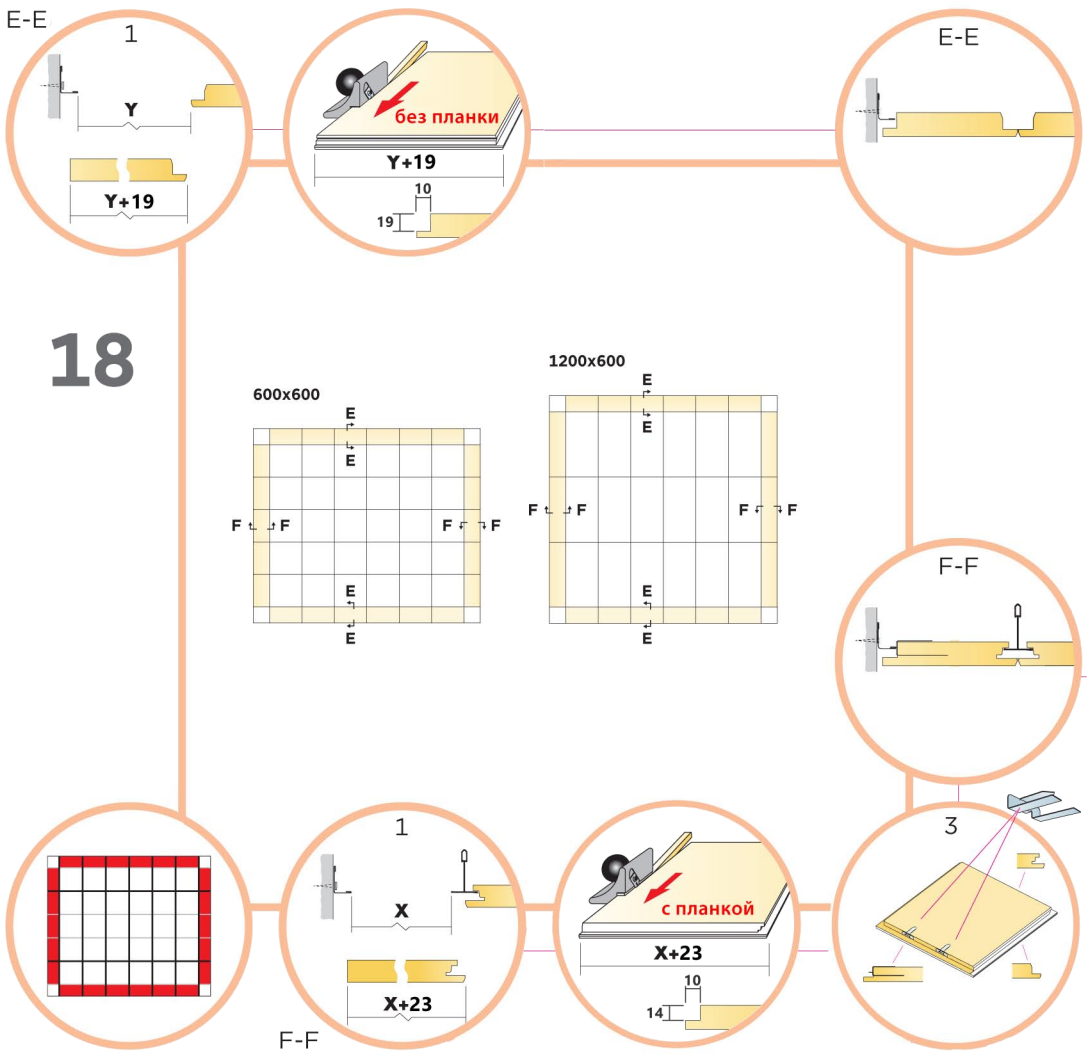

18

После обработки кромки торец панели рекомендуется прокрасить