

Акусто

2400x1200

2400x600

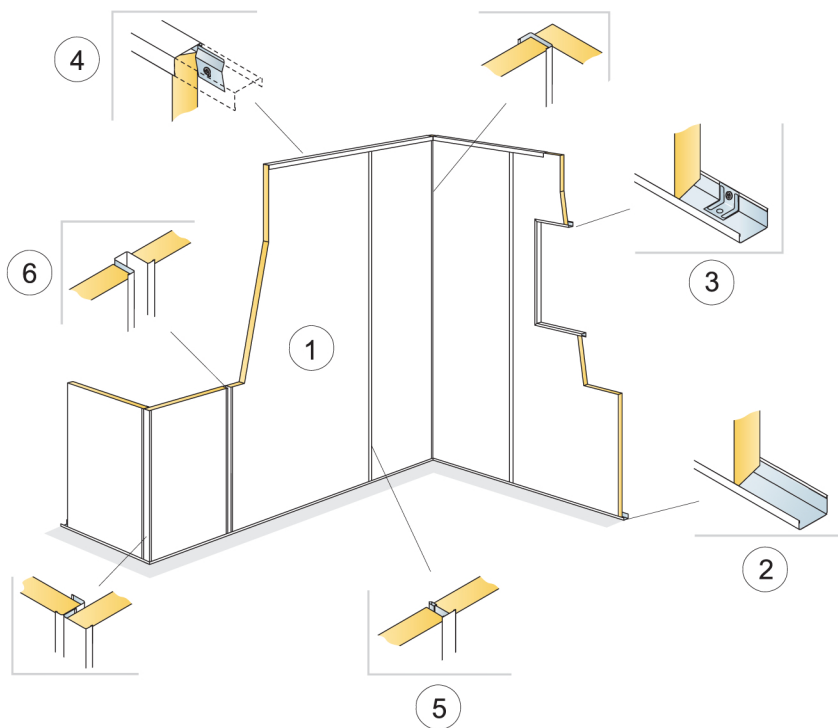

1. Панель Ecophon Акусто

2. П-профиль
L=2400мм, H=42мм

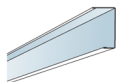

5. Главная направляющая Alaid
L=3700мм, H=38мм

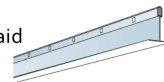

3. Крепежный уголок
25x25мм



6. U-профиль
L=2400мм, H=40мм

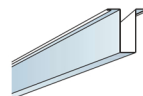

4. Крепежная пластина
45x40мм



КОЛИЧЕСТВО ПО СПЕЦИФИКАЦИИ (НЕ ВКЛ. ОТХОДЫ)

| | Размер, мм | |
|--|---------------|---------------|
| | 2400x600 | 2400x1200 |
| 1 Панель Ecophon Акусто | 1.44/м2 | 2.88/м2 |
| 2 Торцевой П-профиль, L=2400мм, H=42мм. | по требованию | по требованию |
| 3 Крепежный уголок, 25x25мм | по требованию | по требованию |
| 4 Крепежная пластина, 45x40мм | по требованию | по требованию |
| 5 Главная направляющая Alaid, L=3700мм, H=38мм | по требованию | по требованию |
| 6 U-профиль, L=2400мм, H=40мм | по требованию | по требованию |
| Δ Высота подвеса системы: 44мм | - | - |

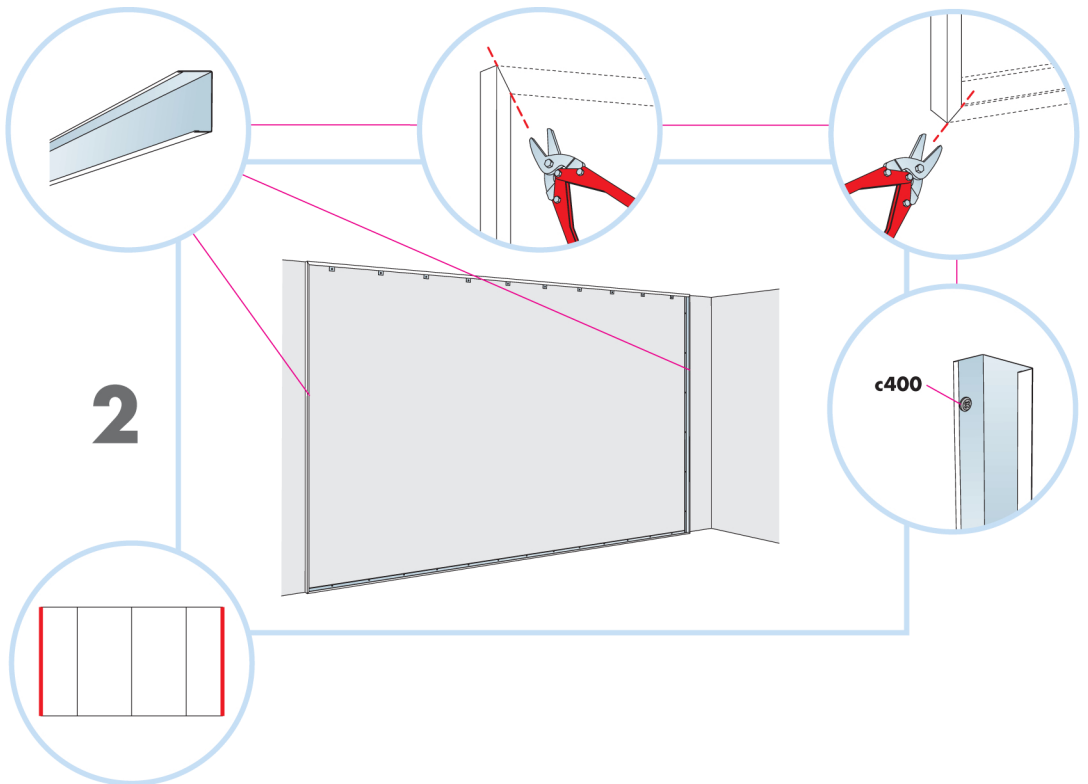
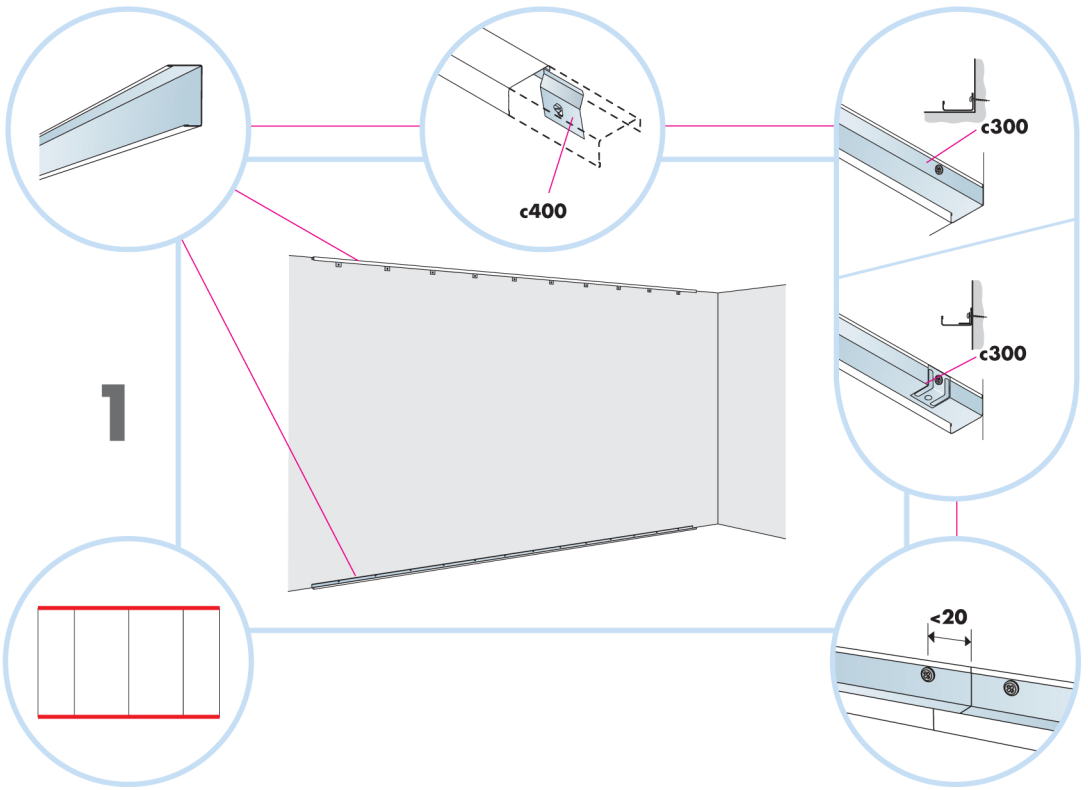

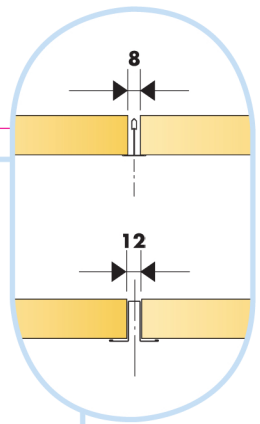
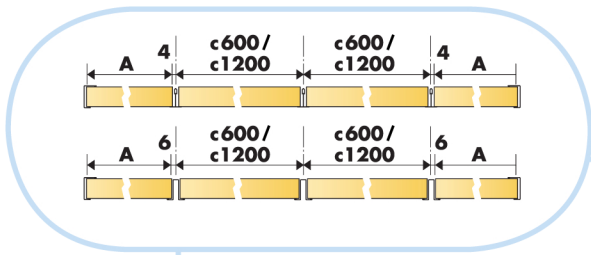

3

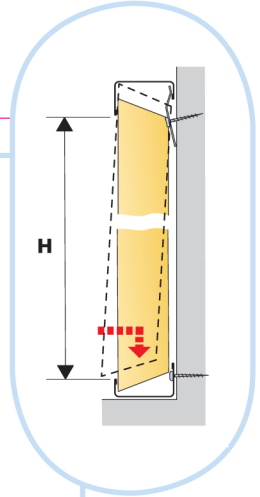
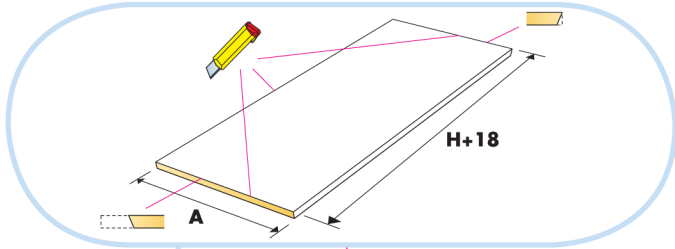
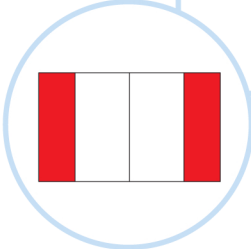
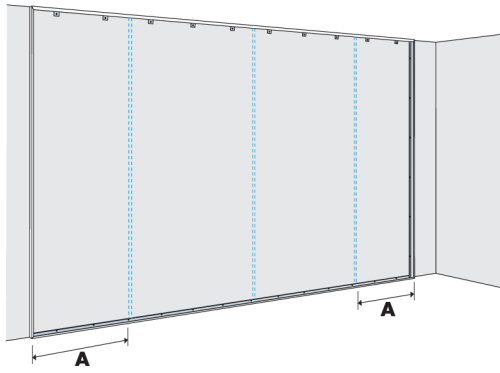

4

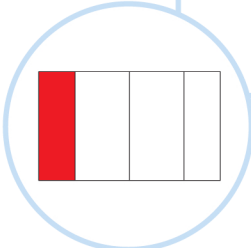
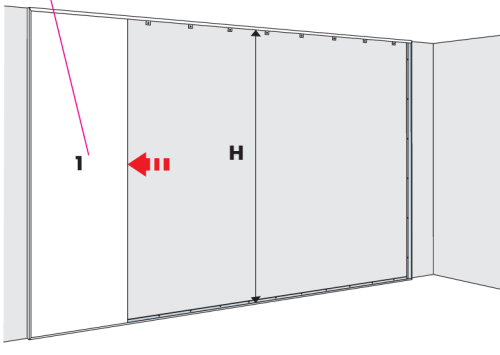

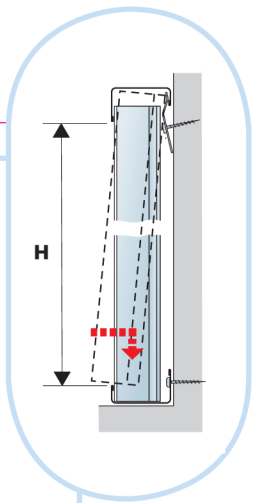
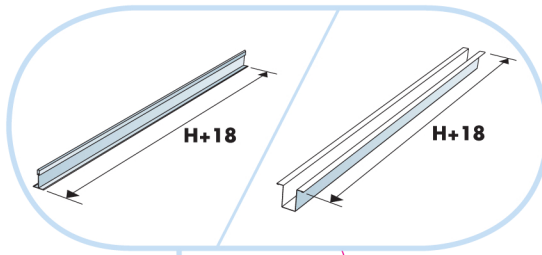

5

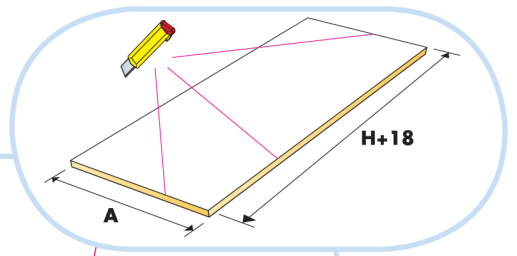
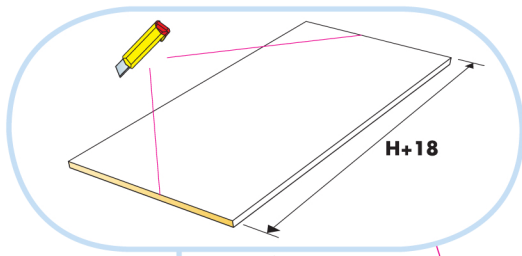
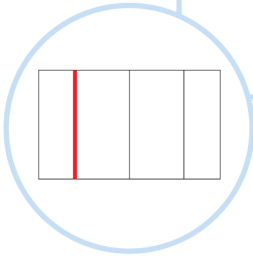
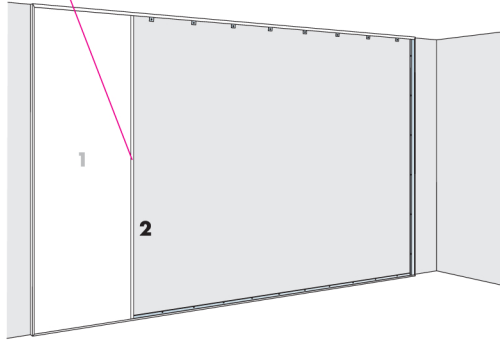

6

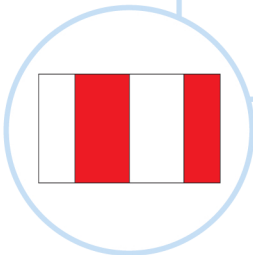
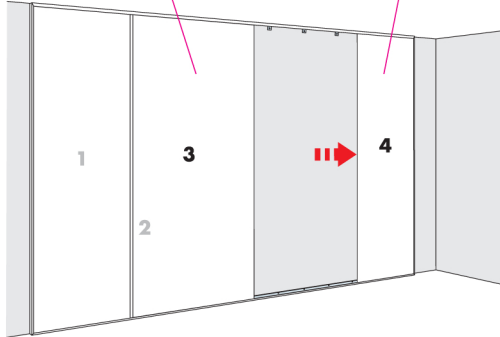

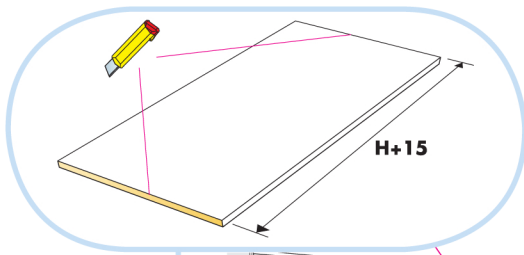

7

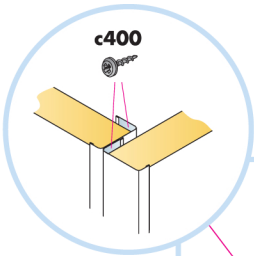
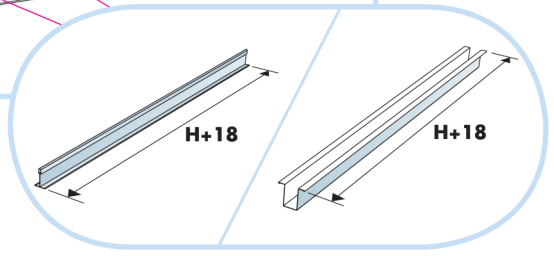
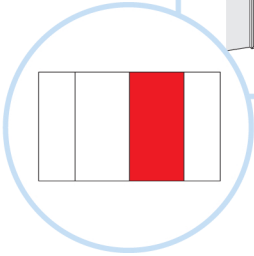
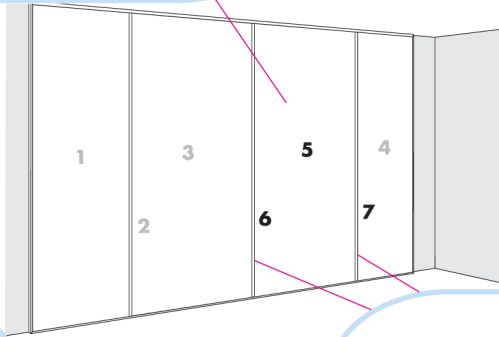

8

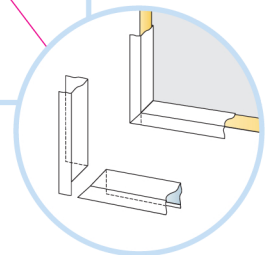
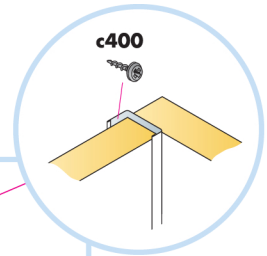
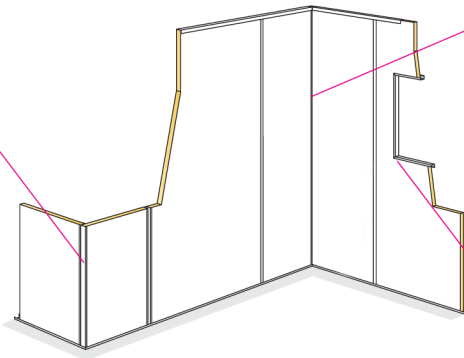

При горизонтальном расположении панелей, принцип монтажа идентичен вертикальному, где П-профиль обрамляет каждый ряд панелей.